

VYSOKÁ ŠKOLA TECHNICKÁ A EKONOMICKÁ
V ČESKÝCH BUDĚJOVICÍCH

NOVOSTAVBA MATEŘSKÉ ŠKOLY

Autor práce: Jiří Janovský
Vedoucí práce: Ing. Blanka Pelánková
Oponent práce: Ing. Arch. Lucie Křížová

MOTIVACE A DŮVODY K ŘEŠENÍ DANÉHO PROBLÉMU

- DŮLEŽITOST VYBRANÉ ČÁSTI OBJEKTU
- MOŽNOST VLASTNÍHO VÝBĚRU VARIANTY

CÍL PRÁCE

- DOPRACOVÁNÍ ČÁSTI PROJEKTOVÉ DOKUMENTACE DO PODOBY PROJEKTU PRO PROVÁDĚNÍ STAVBY
- VÝBĚR STŘEŠNÍ KONSTRUKCE A JEHO VYHODONOCENÍ

ZÁKLADNÍ ÚDAJE

- LOKALITA
- UMÍSTĚNÍ NA POZEMEK
- PŘIPOJENÍ NA INŽENÝRSKÉ SÍTĚ
- KAPACITA
- PROVOZNÍ ŘEŠENÍ
- TECHNICKÉ ŘEŠENÍ
- KONSTRUKČNÍ ŘEŠENÍ
- VNITŘNÍ ROZVODY

NOVOSTAVBA MATEŘSKÉ ŠKOLY

SITUAČNÍ VÝKRESY

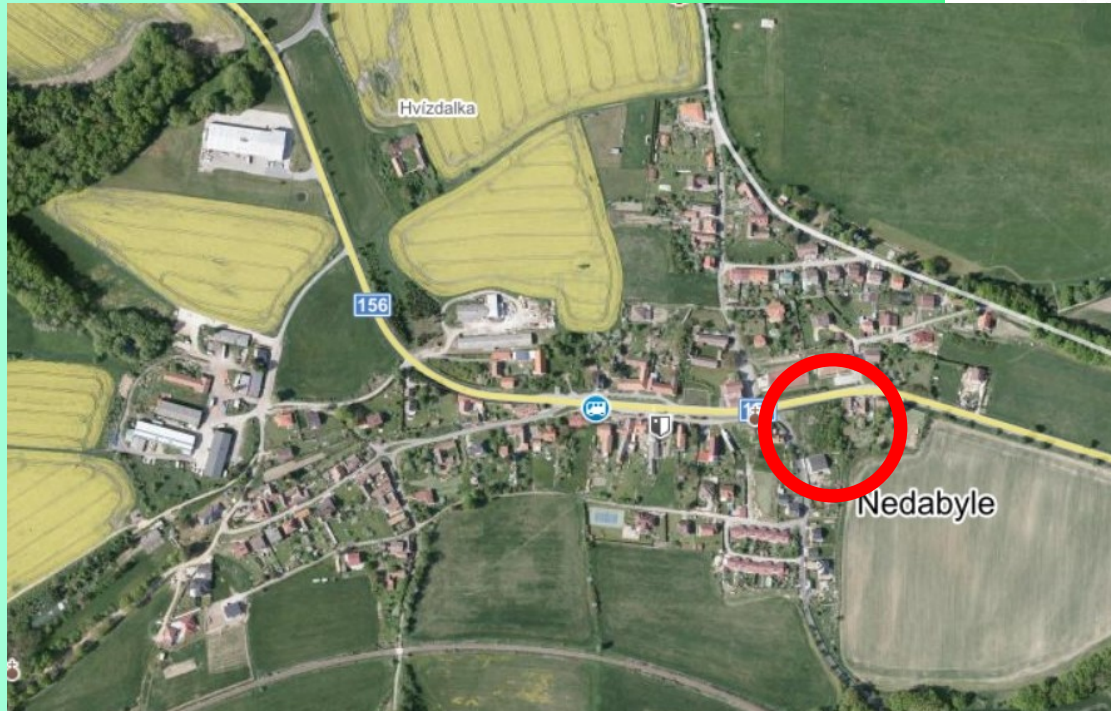

Zdroj: vlastní

Zdroj: Mapy.cz, zákres vlastní

NOVOSTAVBA MATEŘSKÉ ŠKOLY

PŮDORYS 1.NP

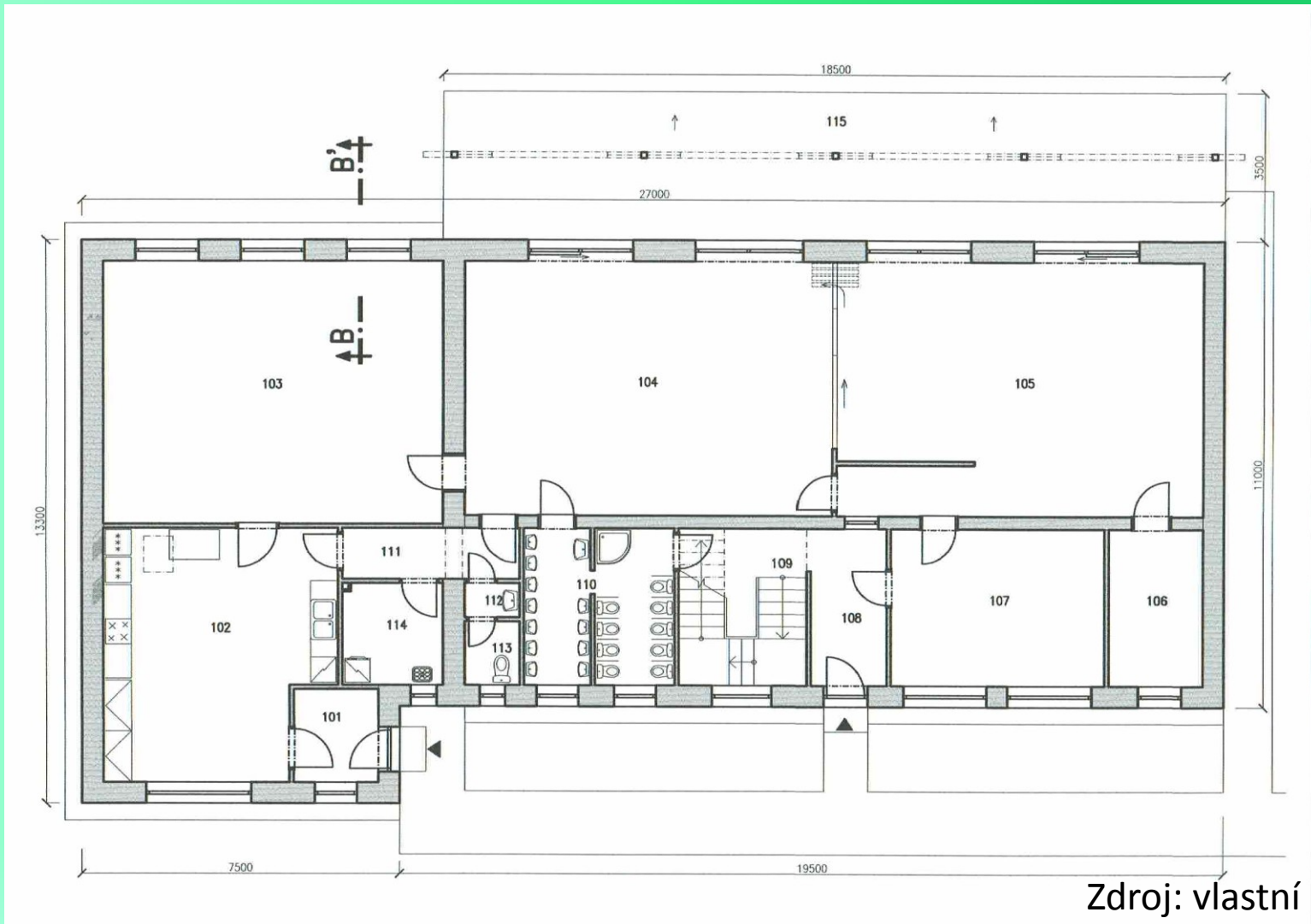

NOVOSTAVBA MATEŘSKÉ ŠKOLY

PŮDORYS 2.NP

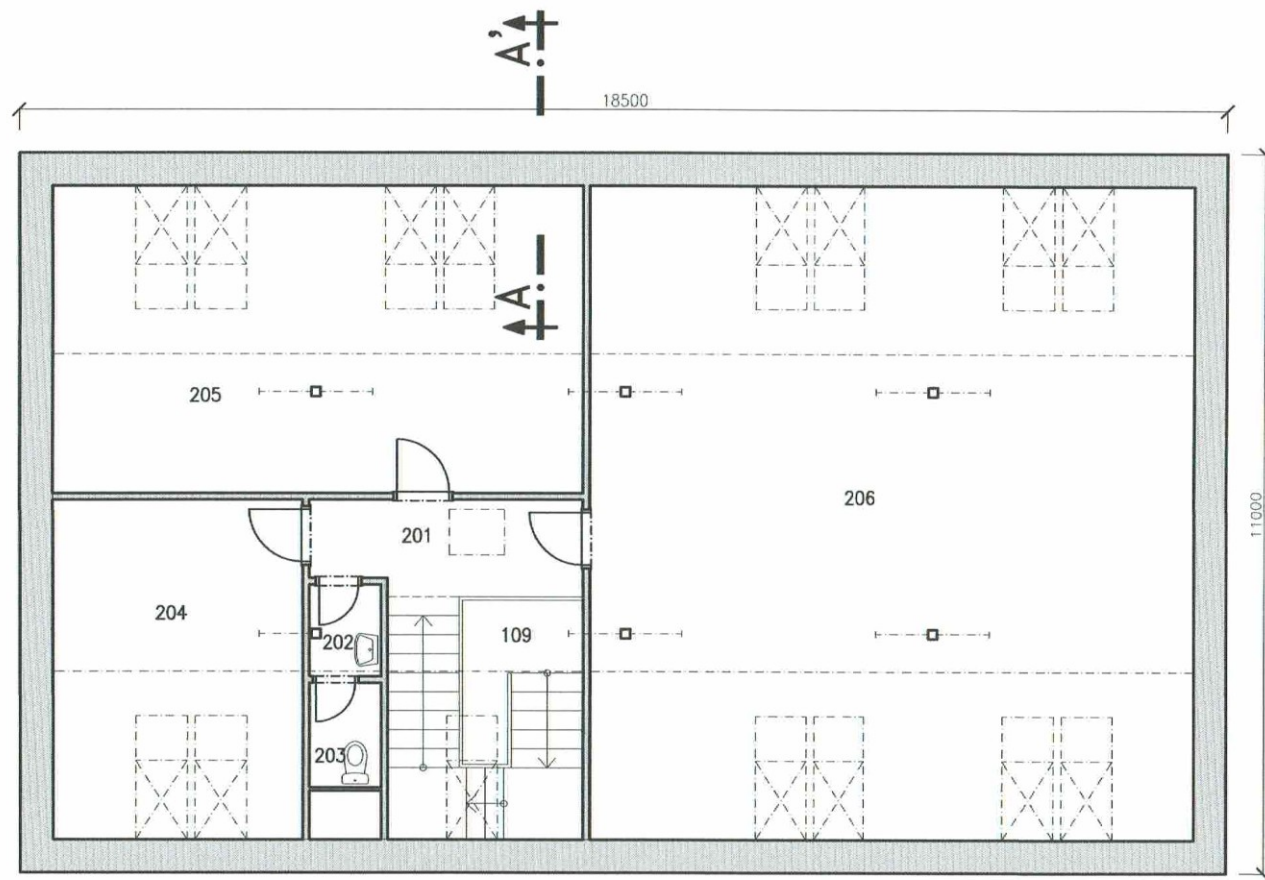

Zdroj: vlastní

VÝZKUMNÉ OTÁZKY

- POSOUZENÍ VHODNOSTI TVARU STŘECHY VZHLEDEM K OKOLÍ
- POSOUZENÍ KONSTRUKCE KROVU A STŘEŠNÍ KRYTINY VZHLEDEM K TYPU OBJEKTU

METODY POSUZOVÁNÍ A VÝSLEDKY

- NÁVŠTĚVA OBECNÍHO ÚŘADU A MÍSTA STAVBY
- POROVNÁVÁNÍ TYPŮ STŘECH A STŘEŠNÍCH KRYTIN

NOVOSTAVBA MATEŘSKÉ ŠKOLY

OKOLÍ MÍSTA STAVBY



Zdroj: vlastní



Zdroj: vlastní

NOVOSTAVBA MATEŘSKÉ ŠKOLY

BRAMAC TEGALIT

Zdroj: kstrechy.cz



Zdroj: bramac.cz

Zdroj: bramac.cz



NOVOSTAVBA MATEŘSKÉ ŠKOLY

POROVNÁNÍ STŘEŠNÍCH KRYTIN

BRAMAC TEGALIT VS JINÉ PLOCHÉ KRYTINY

Název	Materiál	Min. sklon	Hmotnost na 1m ²	Cena za 1 m ² bez DPH	Záruka	Vyhovuje
Bramac Tegalit	beton	15°	52,0 kg	466,00 Kč	30 let	ANO
Bramac Turmalín	keramika	20°	51,5 kg	493,00 Kč	30 let	NE
Tondach Figaro DeLuxe	keramika	20°	45,2 kg	564,00 Kč	33 let	NE
Tondach Bobrovka 19x40	keramika	20°	60,8 kg	841,60 Kč	33 let	NE
Cembrit Anglický obdélník	vláknocement	18°	22, kg	632,00 Kč	30 let	NE
Satjam Rombo Premium	pozink. plech s povrchovou úpravou	22°	4,5 kg	332,00 Kč	30 let	NE
Katepal asfaltový šindel 3T	asfaltový SBS modif střešní šindel	12°	9,0 kg	294,00 Kč	30 let	ANO

Zdroj: vlastní

BRAMAC TEGALIT VS PROFILOVANÉ KRYTINY

Název	Materiál	Min. sklon	Hmotnost na 1m ²	Cena za 1 m ² bez DPH	Záruka	Vyhovuje
Bramac Tegalit	beton	15°	52,0 kg	466,00 Kč	30 let	ANO
Bramac Classic	beton	12°	43,0 kg	339,00 Kč	30 let	ANO
Tondach Samba 11	keramika	12°	43,3 kg	475,00 Kč	33 let	ANO
Satjam Trend AluMat Stucco	slitina hliníku s PE povrchovou úpravou	10°	2,0 kg	299,00 Kč	60 let	ANO

Zdroj: vlastní

NOVOSTAVBA MATEŘSKÉ ŠKOLY

DETAILY STŘEŠNÍHO PLÁŠTĚ

ŘEZ A – A'

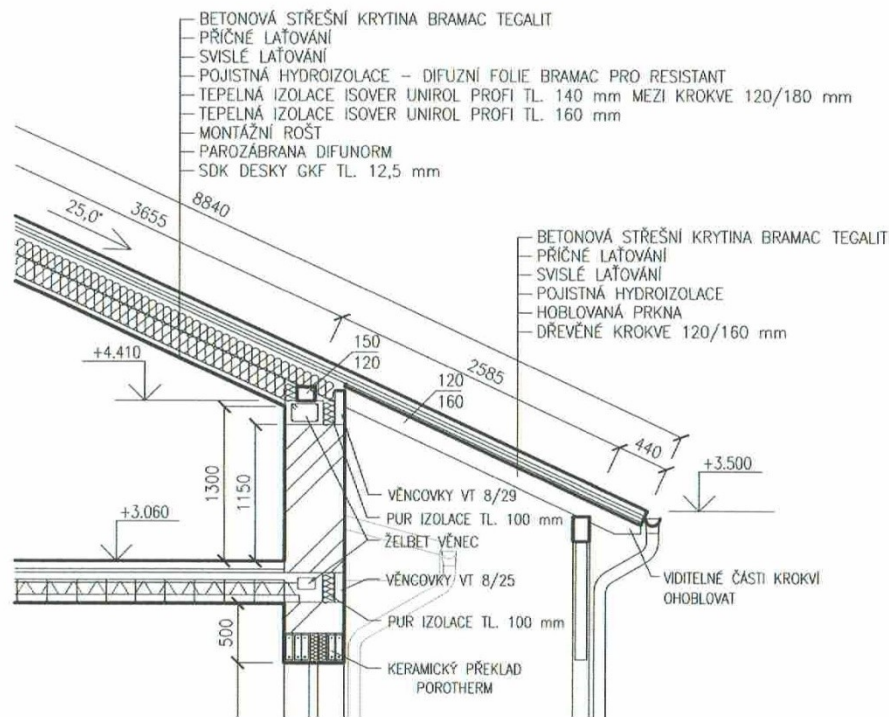

ŘEZ B – B'

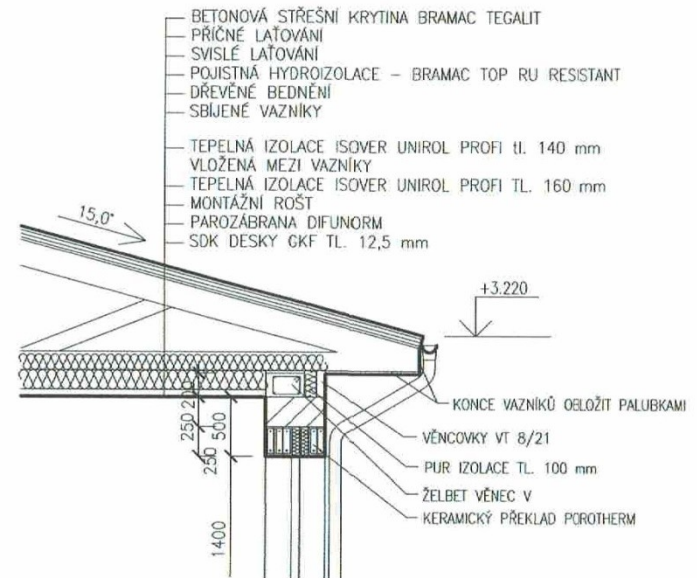

Zdroj: vlastní

NOVOSTAVBA MATEŘSKÉ ŠKOLY

POHLEDY

POHLED SEVERNÍ

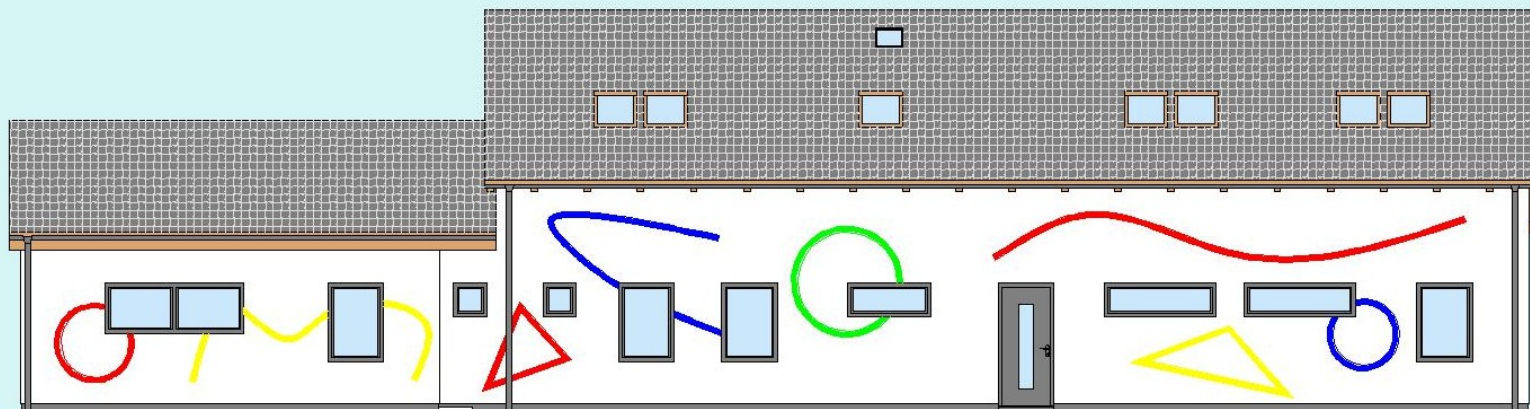

Zdroj: vlastní

POHLED ZÁPADNÍ



Zdroj: vlastní

NOVOSTAVBA MATEŘSKÉ ŠKOLY

POHLEDY

POHLED JIŽNÍ

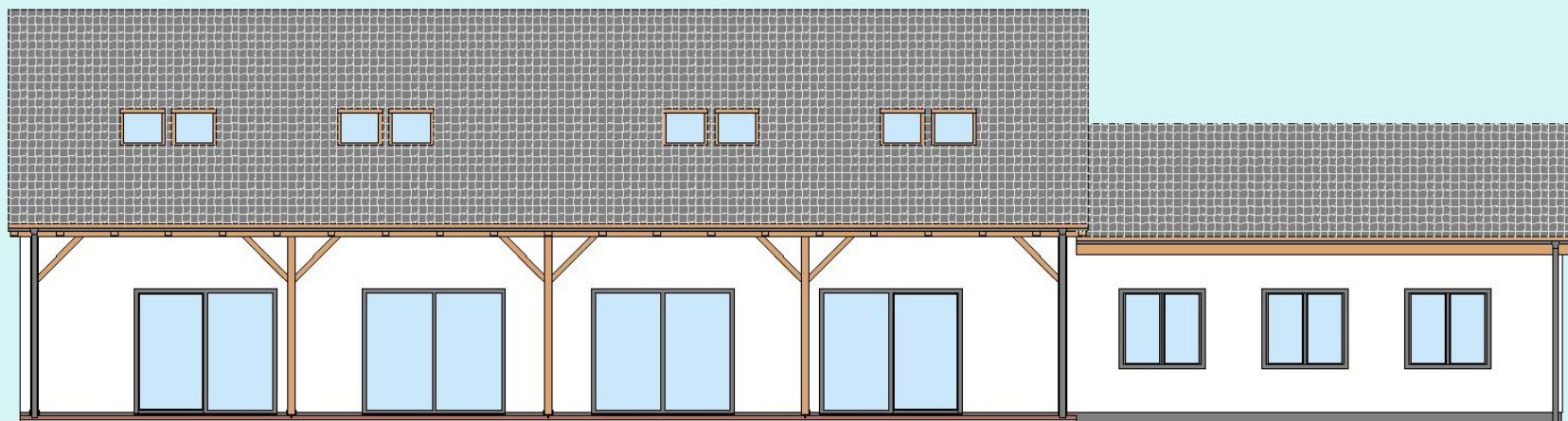

Zdroj: vlastní

POHLED VÝCHODNÍ

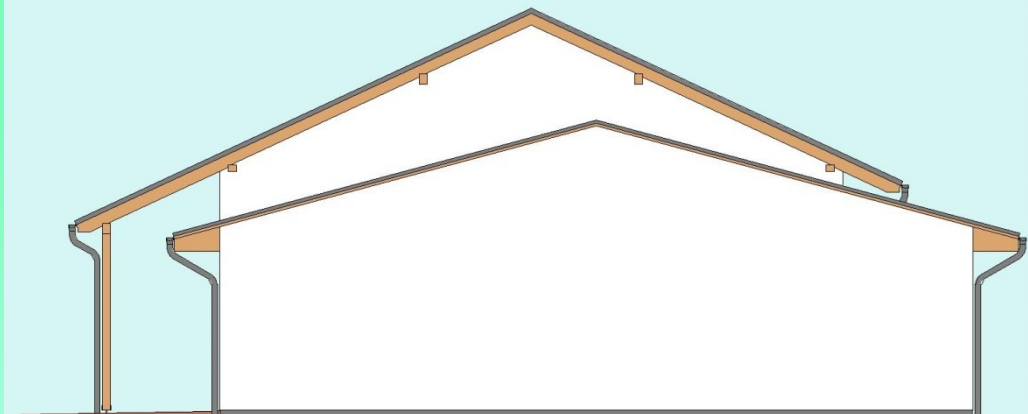

Zdroj: vlastní

NOVOSTAVBA MATEŘSKÉ ŠKOLY

ZÁVĚREM

- ZHODNOCENÍ VÝSLEDKŮ
- NUTNÁ ŘÁDNÁ KOMUNIKACE MEZI OBJEDNATELEM A DODAVATELEM PD

DOTAZY

DĚKUJI ZA POZORNOST

